

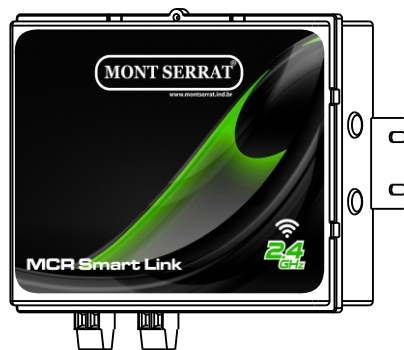

CENTRAL SMART LINK

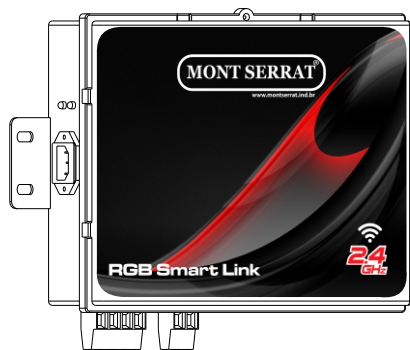

Centrais de comando RGB / para iluminação colorida

Centrais de comando MCR / para iluminação de cor única

Função: Controle de iluminação

Tensão: 12 VDC

Potência: 100w a 500w / 10 a 50 Refletores

Proteção: IP 40

Aplicação: Piscina e Spa

Garantia: 3 Anos

Política de Garantia



+55 19 2660.1999 | +55 19 2660.1514

SUPORTEMONTSERRAT@TERRA.COM.BR | WWW.MONTSERRAT.IND.BR

DIMENSÕES

Nota!

Variação de tamanho de acordo com a configuração, potência ou personalização dos dispositivos

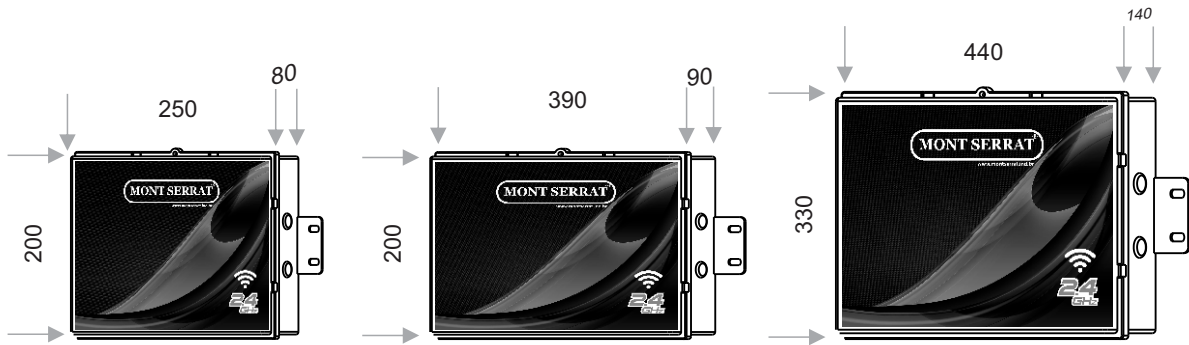

TODAS AS VISTAS

VISTA FRONTAL

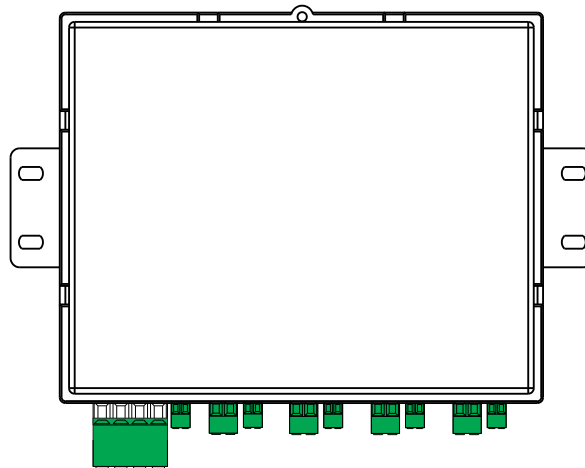

VISTA INFERIOR

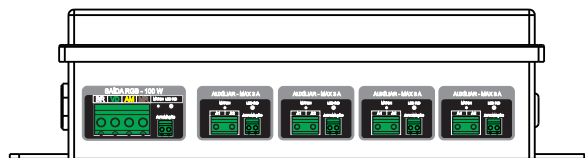

VISTA LATERAL E



VISTA LATERAL D

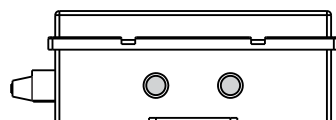

VISTA SUPERIOR

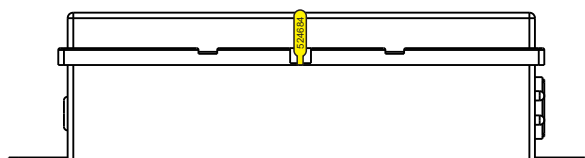

ESTRUTURAÇÃO

ABA DE FIXAÇÃO

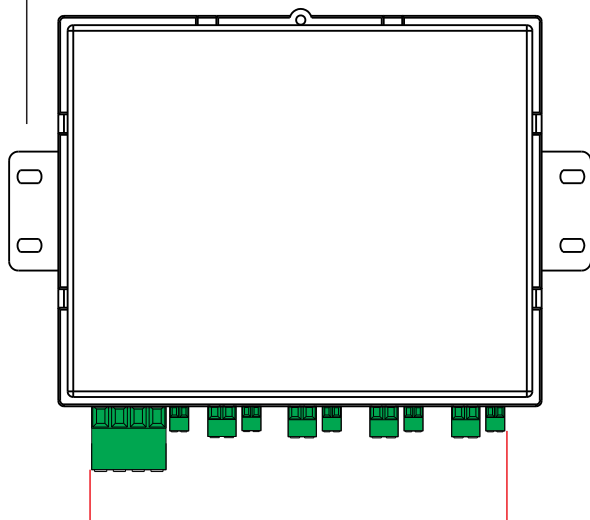

CONECTORES DE SAÍDA

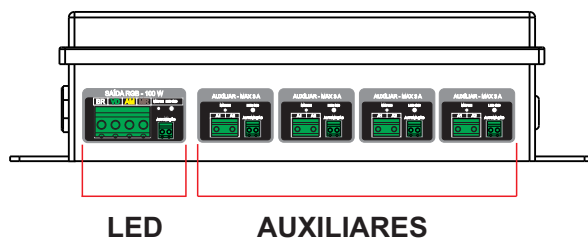

LED

AUXILIARES

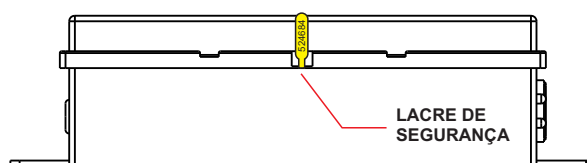

LACRE DE SEGURANÇA

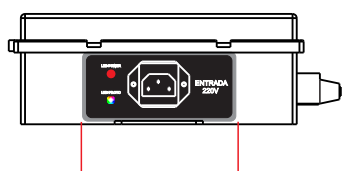

CONECTOR DE ENTRADA

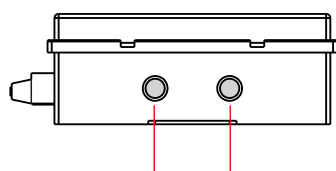

VENTILAÇÃO NATURAL



SEGURANÇA

A adoção de um conjunto de medidas, devidamente coordenadas, permite atingir níveis seguros de proteção para equipamentos eletroeletrônicos instalados nas edificações.

Recomenda-se fortemente a instalação de:

DPS (DISPOSITIVO DE PROTEÇÃO CONTRA SURTOS) – Proteção a equipamentos

IDR (INTERRUPTOR DIFERENCIAL RESIDUAL) – Proteção a pessoas

SPDA (PROTEÇÃO CONTRA DESCARGAS ATMOSFÉRICAS) – Proteção a edificações

Toda instalação elétrica deverá ser feita por um profissional qualificado seguindo as normas que constam na **ABNT n.º NBR 5410 e NR 10**.

DESCARGA ATMOSFÉRICA

Surtos (sobretensões transitórias) podem reduzir gradativamente a vida útil dos componentes e até mesmo queimá-los instantaneamente.

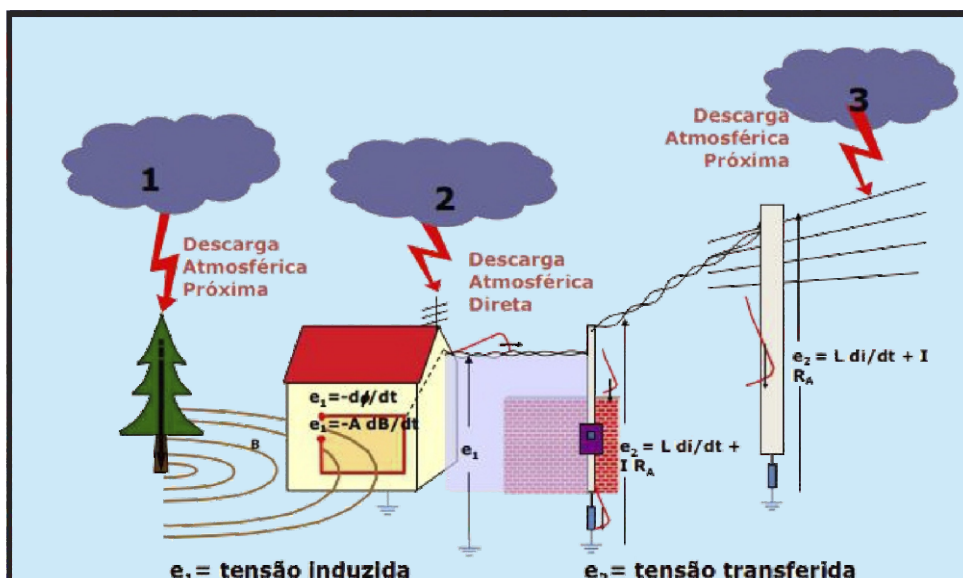

A descarga atmosférica é um dos fenômenos naturais que mais prejudica pessoas e animais em todo o mundo e é responsável pelo desligamento de energia e também pela queima de equipamentos eletroeletrônicos. As correntes envolvidas em uma descarga são extremamente elevadas, e as linhas, estruturas e equipamentos sejam protegidos contra os efeitos da

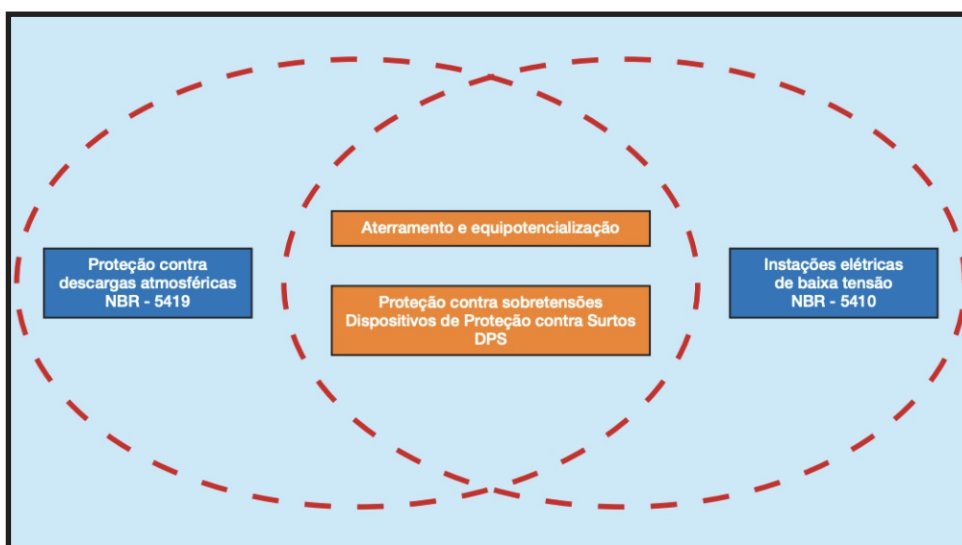

As recomendações estão fundamentadas na Norma Brasileira **NBR 5419** e **NBR 5410**.



Evite absolutamente a passagem de cabos de alta tensão no mesmo conduíte utilizado pelos refletores, uma vez que, além de acarretar uma potencial queima prematura dos LEDs, há o risco de transferência de alta tensão para a água da piscina

***** consulte a política de garantia para maiores informações *****

DIAGRAMA DE INSTALAÇÃO / CONECTORES DE ENTRADA

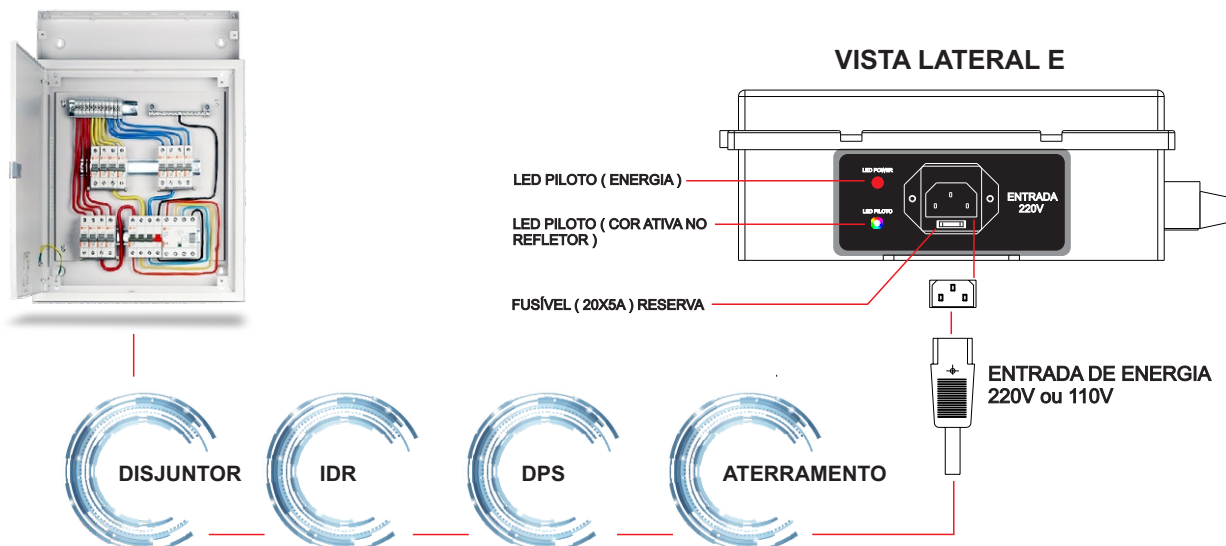

As recomendações estão fundamentadas na Norma Brasileira **NBR 5419** e **NBR 5410**.

DIAGRAMA DE INSTALAÇÃO / CONECTORES DE SAÍDA

CONECTOR LED: Máximo de 20 refletores por conector.

Se o total de refletores for maior que 20 será adicionado mais conectores.

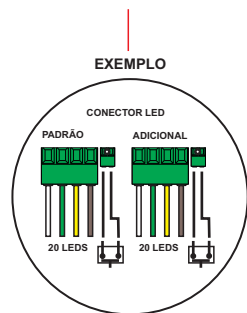

MANUAL DO REFLETOR

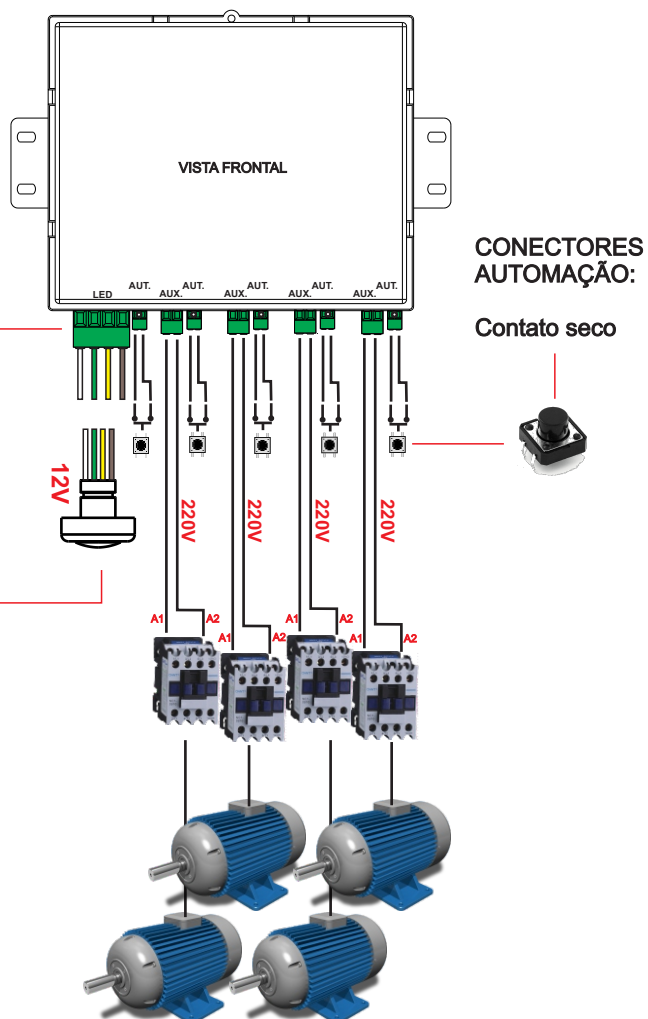

RGB

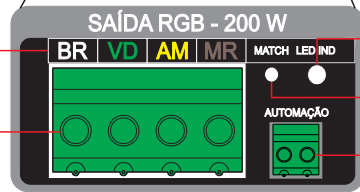
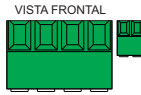
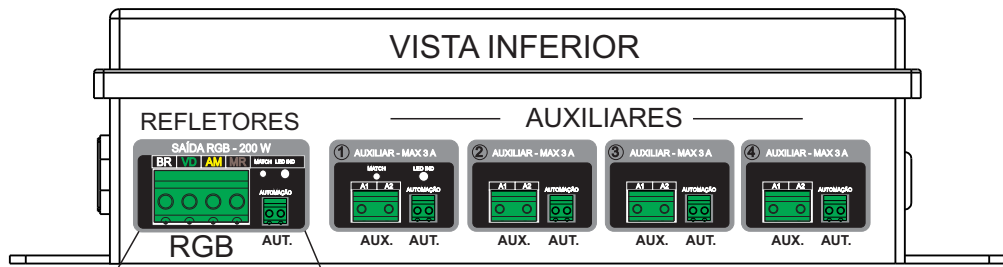

CONECTOR LED

A CONECTOR 4 VIAS RGBC - SAÍDA PARA OS LEDS

- BR** - Acende a cor azul no refletor
- VD** - Acende a cor verde no refletor
- AM** - Acende a cor vermelho no refletor
- MR** - Comum entre os refletores 12VDC

Nota! Máximo de 20 refletores por conector

B CONECTOR 2 VIAS PARA AUTOMAÇÃO LED

Contato seco: Ex. Botão Pusch botton, Botão taticil ou interruptor tipo de campainha

01 pulso de 1seg. liga ou desliga a iluminação

Nota! A iluminação sempre ligara com a última cena ou cor utilizada.

C BOTÃO MATCH - SINCRONIZAR CONTROLE / RESET CENTRAL

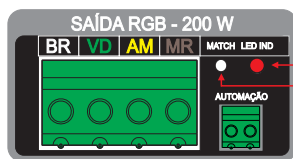

01 pulso de 1seg. habilita o modo de gravação de novos controles.

O led indicador vermelho começará a piscar aguardando o sinal on/off do controle remoto.

Seqüência para gravação do controle:

01 pulso de 1seg. no botão match >> led indicador piscará por 10 seg. na cor vermelho >>
01 pulso de 1seg. no botão on/off do controle remoto

D LED INDICADOR DE FUNÇÃO

1. Piscando na cor roxo: Aguardando conexão com o aplicativo
2. Piscando na cor vermelho: Aguardando o sinal do controle
3. Cor vermelho fixo: Central habilitada para versão RGB (fábrica)

RGB
MCR

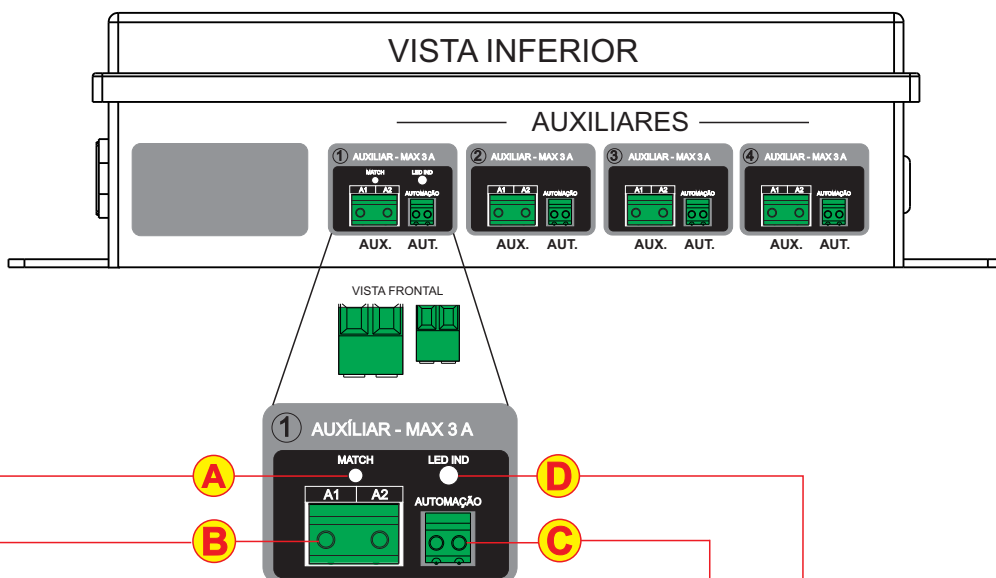

CONECTOR AUXILIAR

A BOTÃO MATCH - / RESET do dispositivo auxiliar

Pressionar por 5seg. para execução da função reset.

B CONECTOR 2 VIAS AUXILIAR - SAÍDA PARA AS BOMBAS

Saída 220V para módulos 220V
Saída 110V para módulos 110V
Corrente máxima 3A
Ligação direta para as contadoras A1 - A2 ou dispositivos de até
660W para 220V / 330W para 110V

C CONECTOR 2 VIAS PARA AUTOMAÇÃO AUXILIAR

Contato seco: Ex. Botão Pusch botton, Botão tático ou interruptor
tipo de campainha

01 pulso de 1seg. liga ou desliga a iluminação

D LED INDICADOR DE FUNÇÃO

1. Piscando na cor vermelho: Sendo 2 piscadas rápidas e 1 longa / Aguardando conexão com o aplicativo
2. Cor vermelho fixo: Dispositivo habilitado no aplicativo
3. Cor vermelho piscando: Executar a função reset ou desenergizar central para conexão com o aplicativo

Nota!

CONECTOR AUTOMAÇÃO

Cada conector de automação é equipado com uma chave tática para fins de testes após instalação

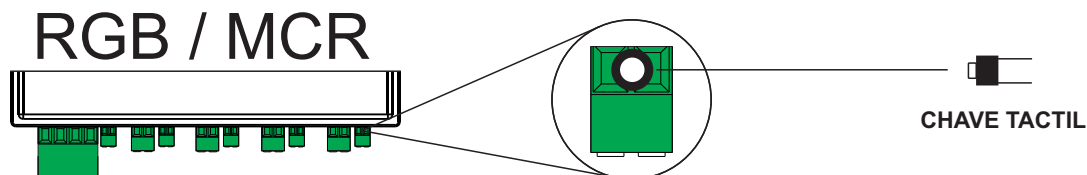

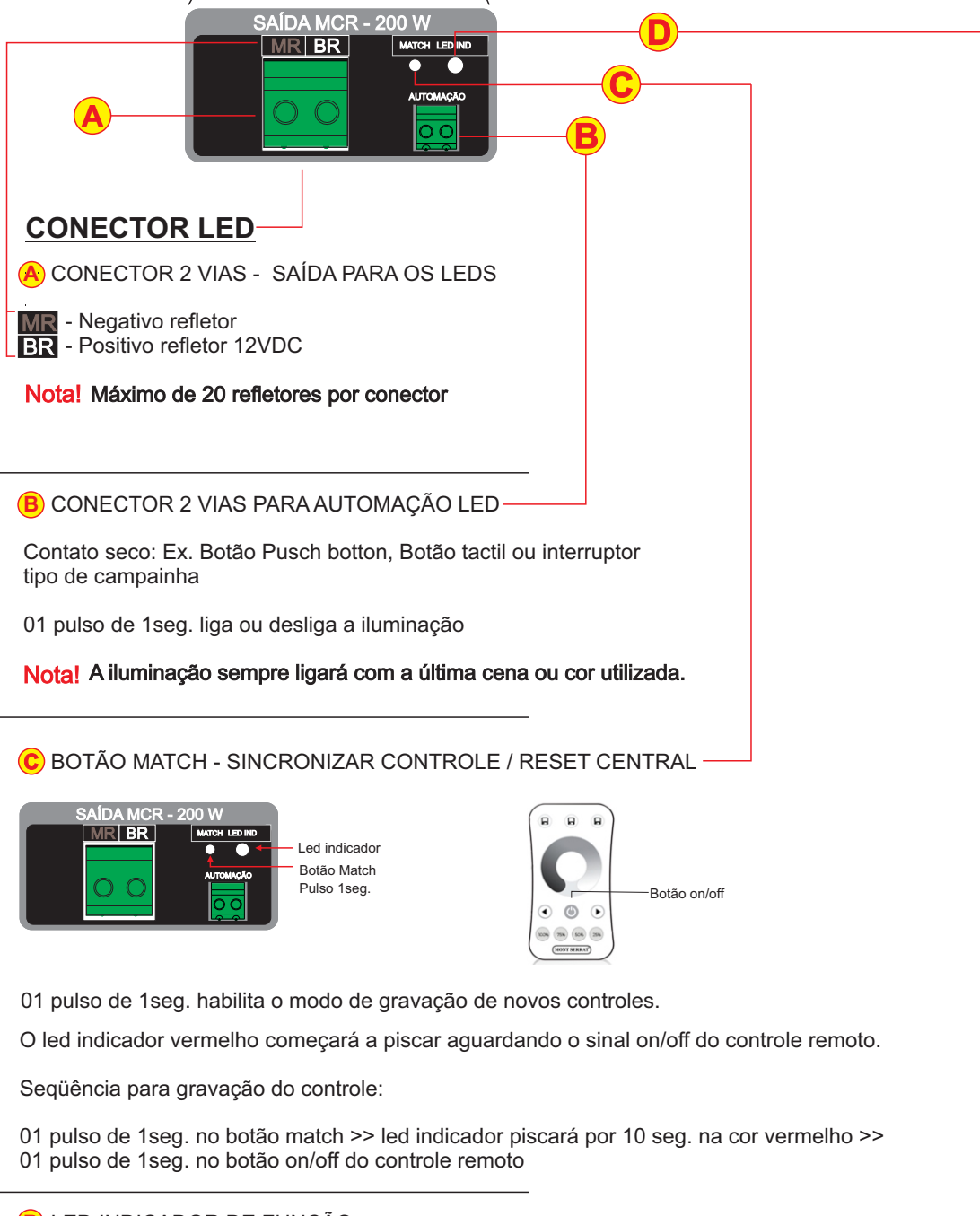
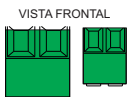
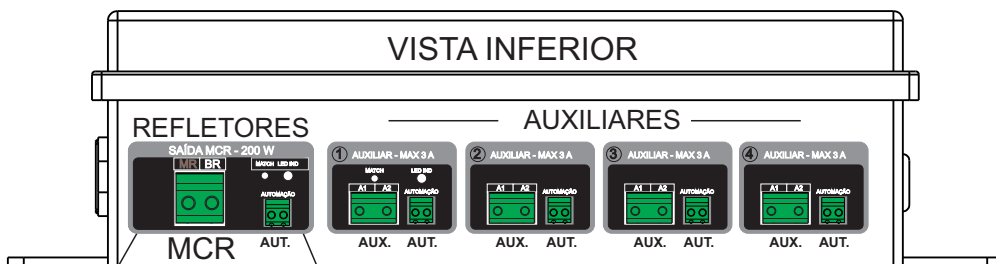

CONECTOR LED

A CONECTOR 2 VIAS - SAÍDA PARA OS LEDS

MR - Negativo refletor
BR - Positivo refletor 12VDC

Nota! Máximo de 20 refletores por conector

B CONECTOR 2 VIAS PARA AUTOMAÇÃO LED

Contato seco: Ex. Botão Pusch botton, Botão tácil ou interruptor tipo de campainha

01 pulso de 1seg. liga ou desliga a iluminação

Nota! A iluminação sempre ligará com a última cena ou cor utilizada.

C BOTÃO MATCH - SINCRONIZAR CONTROLE / RESET CENTRAL

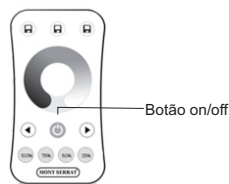
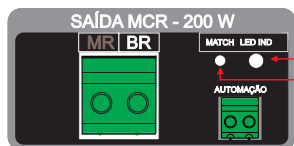

01 pulso de 1seg. habilita o modo de gravação de novos controles.

O led indicador vermelho começará a piscar aguardando o sinal on/off do controle remoto.

Seqüência para gravação do controle:

01 pulso de 1seg. no botão match >> led indicador piscará por 10 seg. na cor vermelho >>
 01 pulso de 1seg. no botão on/off do controle remoto

D LED INDICADOR DE FUNÇÃO

1. Piscando na cor roxo: Aguardando conexão com o aplicativo
2. Piscando na cor vermelho: Aguardando o sinal do controle
3. Cor branco fixo: Central habilitada para versão MCR (fábrica)



ATENÇÃO!!!



CONEXÃO ELÉTRICA ENTRE OS REFLETORES E REDE DE EXTENSÃO

O instalador precisará de:
Ferro de solda
Fita isolante termo fusão
Fita isolante anti chamas
Parafina

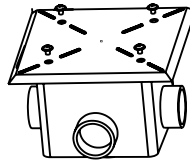

A) - Com a rede já dimensionada de acordo com a distancia e quantidade de refletores o instalador deve:

- A) - Estanhar com ferro de solda todas as junções elétricas.
- B) - Fazer a 1º camada de isolamento com fita termo fusão.
- C) - Aplicar uma 2º camada protetiva de fita isolante anti chamas.
- D) - Aplicar parafina derretida cobrindo as junções garantindo assim 100% de isolamento com água ou umidade que possa acumular nas caixas de passagem.

REDE DE EXTENSÃO / VISTA SUPERIOR

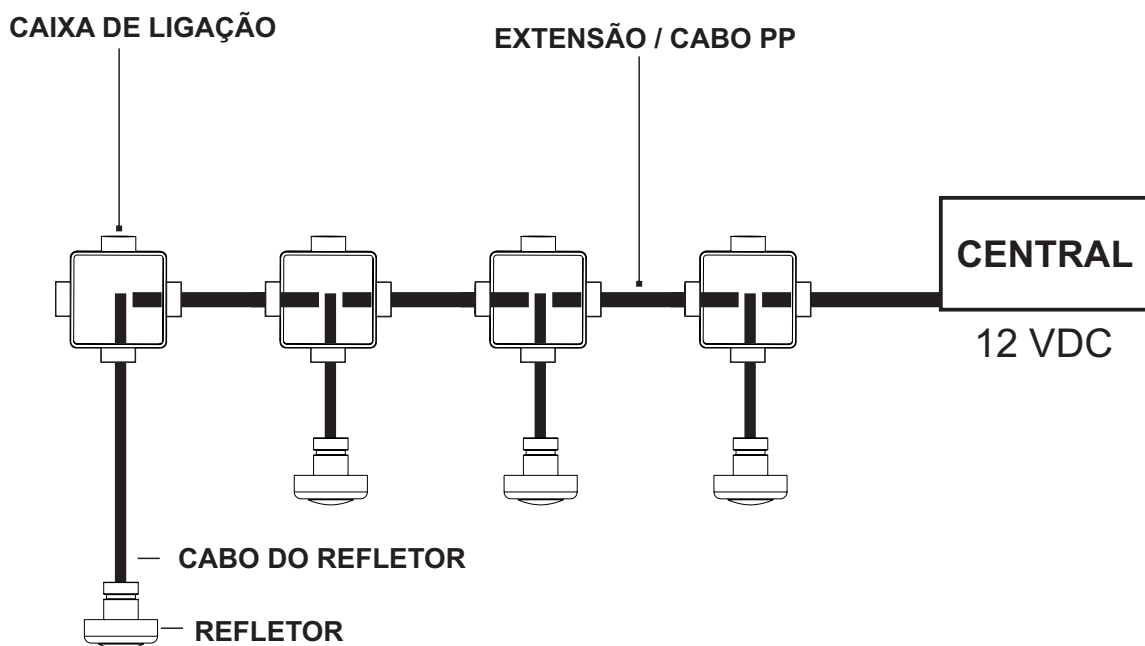

DIMENCIONAL PARA REDES DE EXTENSÃO/REFLETOR

MODELO DE INSTALAÇÃO APRESENTADO (PADRÃO CONVENCIONAL)

- * INSTALAÇÃO COM UTILIZAÇÃO DE CAIXAS DE PASSAGEM SENDO UMA PARA CADA REFLETOR.
- * REFLETORES COM 2 m DE CABO.
- * CABO DE REDE PP COM 4 mm EM CADA SESSÃO.

Para rede de extensão com sessão de (4 mm)

Máximo de 20 refletores.
Máximo de 40 m de comprimento de rede.

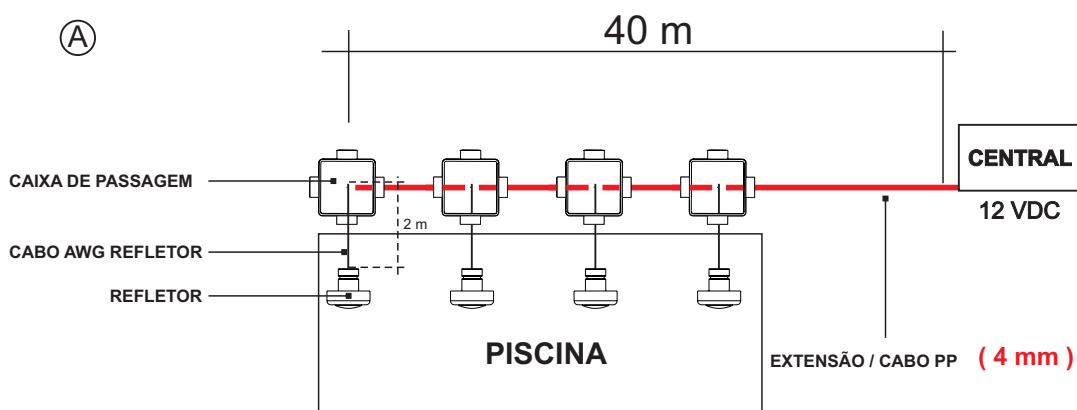

MODELO DE INSTALAÇÃO APRESENTADO (COM CAIXA DE PASSAGEM AFASTADA)

- * INSTALAÇÃO COM UTILIZAÇÃO DE UMA ÚNICA CAIXA DE PASSAGEM PARA REFLETORES COM CABO ESPECIAL + REDE DE EXTENSÃO.
- * REFLETORES COM ATÉ 20 m DE CABO DE FÁBRICA.
- * CABO DE REDE PP COM 4 mm EM CADA SESSÃO.

Para rede de extensão com sessão de (4 mm)

Máximo de 20 refletores.
Máximo de 40 m de comprimento de rede.

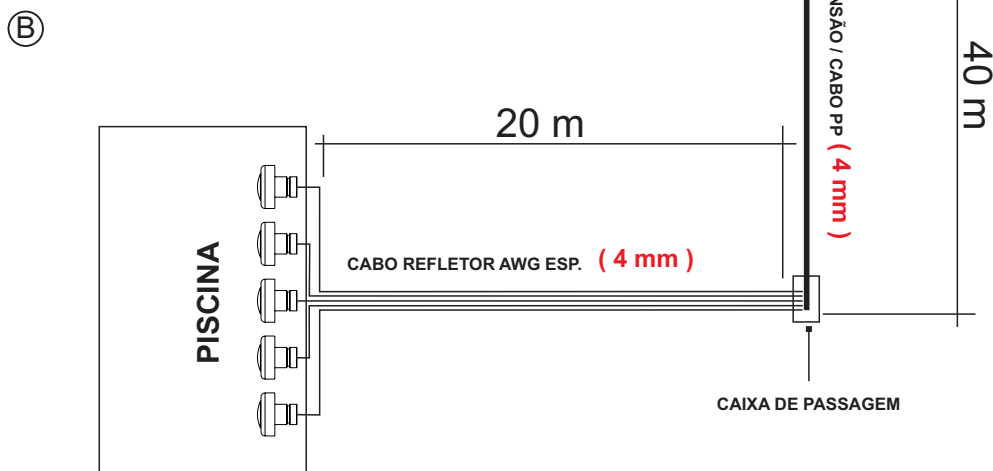

****Para outros dimensionais com mais refletores e extensão maiores CONSULTE A FÁBRICA****

CONSIDERAÇÕES IMPORTANTES

LOCAL DE INSTALAÇÃO

Para garantir o funcionamento confiável e duradouro de centrais eletrônicas, é importante seguir as recomendações do fabricante quanto ao local de instalação. Algumas medidas que podem ser tomadas incluem:

1. Instalação em locais protegidos: Evitar a exposição direta a ambientes úmidos, como porões com histórico de inundações e locais onde produtos químicos corrosivos são armazenados.

2. Utilização de gabinetes apropriados: Se a instalação em um ambiente úmido for inevitável, pode-se usar gabinetes herméticos ou resistentes à água para proteger a central eletrônica.

3. Ventilação adequada: Garantir a ventilação apropriada ao redor da central eletrônica para evitar o acúmulo de umidade e super aquecimento.

4. Manutenção preventiva: Realizar inspeções regulares para verificar a integridade das placas e a existência de sinais de oxidação, limpando e protegendo as partes eletrônicas conforme necessário.

A aplicação dessas medidas pode ajudar a garantir a integridade das centrais eletrônicas e manter o desempenho do sistema a longo prazo. É importante seguir as orientações do fabricante e se necessário, consultar um profissional qualificado para garantir a instalação adequada em ambientes desafiadores.

CONSIDERAÇÕES IMPORTANTES

INSTALAÇÕES ELÉTRICAS

A Importância da Conformidade com as Normas ABNT NBR 5410 e NR 10 na Segurança de Instalações Elétricas

As instalações elétricas desempenham um papel crucial em nossa sociedade moderna. Elas fornecem energia para nossas casas, empresas e indústrias, permitindo o funcionamento de aparelhos e equipamentos que são essenciais para nosso dia a dia. No entanto, a eletricidade também apresenta riscos significativos, tanto para os equipamentos quanto para os usuários. É por isso que a conformidade com as normas técnicas é primordial e duas delas se destacam nesse contexto: a ABNT NBR 5410 e a NR 10.

A ABNT NBR 5410, estabelecida pela Associação Brasileira de Normas Técnicas, é a norma que regulamenta as instalações elétricas de baixa tensão em edificações. Ela define os requisitos e critérios que as instalações devem atender para garantir a segurança, eficiência e qualidade. Ao seguir a NBR 5410, os profissionais da área elétrica asseguram que as instalações estão projetadas e executadas de forma adequada, minimizando riscos de incêndio, choques elétricos e danos aos equipamentos.

Por sua vez, a NR 10 (Norma Regulamentadora 10) é uma norma específica do Ministério do Trabalho que trata da segurança em instalações e serviços em eletricidade. Ela estabelece os procedimentos e medidas que devem ser adotados para garantir a proteção dos trabalhadores que atuam em proximidade com eletricidade. A NR 10 visa prevenir acidentes e promover um ambiente de trabalho seguro, incluindo treinamento, qualificação e uso de equipamentos de proteção individual.

A conformidade com essas normas é fundamental, uma vez que a negligência na segurança elétrica pode levar a sérios acidentes, interrupção de serviços e danos a equipamentos. Além disso, a não conformidade pode resultar em penalidades legais. Garantir que as instalações elétricas estejam de acordo com a ABNT NBR 5410 e que os procedimentos da NR 10 sejam seguidos é uma responsabilidade tanto dos profissionais da área elétrica quanto das empresas.

Em resumo, seguir as normas ABNT NBR 5410 e NR 10 não é apenas uma obrigação legal, mas também uma medida fundamental para garantir a segurança dos equipamentos e dos usuários em instalações elétricas. Elas proporcionam diretrizes sólidas que, quando seguidas, minimizam riscos e contribuem para um ambiente de trabalho mais seguro e confiável. Portanto, a conformidade com essas normas deve ser prioridade em todos os projetos e operações relacionados à eletricidade.

CONSIDERAÇÕES IMPORTANTES

CONEXÃO WI FI / INFRAESTRURAS

Responsabilidades na Manutenção de uma Conexão Wi-Fi Confiável

A conectividade Wi-Fi tornou-se uma parte integral de nossas vidas, possibilitando acesso à internet, comunicação e interconexão de dispositivos em nossos lares e locais de trabalho. No entanto, é essencial entender que a qualidade da conexão Wi-Fi depende de um esforço conjunto do cliente, que utiliza a rede e do proprietário da infraestrutura de comunicação.

Primeiramente, a responsabilidade do cliente é de extrema importância. O cliente, ou seja, o usuário final, é responsável por manter a integridade das configurações do seu próprio dispositivo e pela segurança da rede. Isso inclui a proteção de senhas e a atualização de dispositivos para garantir que eles estejam protegidos contra ameaças de segurança. O cliente também deve usar a rede de maneira responsável, evitando atividades que possam sobrecarregar a rede e prejudicar a experiência de outros usuários.

A responsabilidade do cliente se estende à infraestrutura de comunicação da rede Wi-Fi. Isso inclui a instalação e manutenção adequadas dos roteadores, pontos de acesso e equipamentos relacionados. O proprietário deve assegurar que a rede Wi-Fi esteja configurada de maneira apropriada, com senhas fortes e medidas de segurança eficazes. Além disso, o cliente deve monitorar a rede e realizar manutenção regular para garantir que ela esteja funcionando de forma otimizada.

AMPLITUDE DO SINAL WI-FI

O sinal Wi-Fi deve ser dimensionado de forma apropriada para atender às necessidades dos usuários. Isso inclui a instalação de pontos de acesso adicionais, se necessário, para cobrir áreas mais amplas. O cliente deve considerar fatores como a disposição de obstáculos, interferências e a quantidade de dispositivos conectados para garantir que o sinal seja forte e estável em toda a área de cobertura.

A boa conectividade Wi-Fi é essencial para a funcionalidade eficaz de dispositivos e serviços que dependem dela. Portanto, o proprietário deve assumir suas respectivas responsabilidades para manter uma conexão confiável. Isso não apenas melhora a experiência do usuário, mas também contribui para a segurança e eficiência da rede. Desta forma o proprietário terá uma experiência Wi-Fi satisfatória e sem problemas.

MONT SERRAT®

+55 19 2660.1999 | +55 11 9 6631-8826



SUPORTEMONTSERRAT@TERRA.COM.BR | WWW.MONTSERRAT.IND.BR